

TCS Li-18/20 Art. 8866

- | | |
|--|---|
| <p>D Betriebsanleitung
Accu-Hochentaster</p> <hr/> <p>GB Operating Instructions
Battery Pole Pruner</p> <hr/> <p>F Mode d'emploi
Élagueuse sur perche sur accu</p> <hr/> <p>NL Gebruiksaanwijzing
Accu-telescoopkettingzaag</p> <hr/> <p>S Bruksanvisning
Batteridrivnen Kvistsåg</p> <hr/> <p>DK Brugsanvisning
Akku-grensav til højtsiddende grene</p> <hr/> <p>FI Käyttöohje
Accu-raivaussaha</p> <hr/> <p>N Bruksanvisning
Accu-beskjæringssaks</p> <hr/> <p>I Istruzioni per l'uso
Potatore telescopico a batteria</p> <hr/> <p>E Instrucciones de empleo
Sierra de pértiga telescópica con accu</p> <hr/> <p>P Manual de instruções
Serra accu para poda em altura</p> <hr/> <p>PL Instrukcja obsługi
Akumulatorowa pilarka tańcuchowa z trzonkiem teleskopowym</p> <hr/> <p>H Használati utasítás
Akumulátoros magassági ágévágó</p> <hr/> <p>CZ Návod k obsluze
Akumulátorová teleskopická vyvětvovací pilka</p> <hr/> <p>SK Návod na obsluhu
Akumulátorový teleskopický odvetvovač</p> | <p>GR Οδηγίες χρήσης
Τηλεσκοπικό αλυσοπίρινο μπαταρίας</p> <hr/> <p>RUS Инструкция по эксплуатации
Аккумуляторный высоторез</p> <hr/> <p>SLO Navodilo za uporabo
Akumulatorski obrezovalnik za veje</p> <hr/> <p>HR Upute za uporabu
Akumulatorska teleskopska pila</p> <hr/> <p>SRB Uputstvo za rad
Akumulatorska teleskopska testera</p> <hr/> <p>UA Інструкція з експлуатації
Акумуляторного телескопічного сучкоріза-пилки</p> <hr/> <p>RO Instrucțiuni de utilizare
Foarfecă cu acumulator pentru rădirea crengilor copacilor înalți</p> <hr/> <p>TR Kullanma Kılavuzu
Accu High Kesici</p> <hr/> <p>BG Инструкция за експлоатация
Телескопична акумулаторна кастрачка</p> <hr/> <p>AL Manual përdorimi
Sharrë degësh me bateri</p> <hr/> <p>EST Kasutusjuhend
Akuga kõrglõikur</p> <hr/> <p>LT Eksploatavimo instrukcija
Akumulatorinė aukštapjovė</p> <hr/> <p>LV Lietošanas instrukcija
Atzarotājs ar akumulatoru un teleskopisko kātu</p> |
|--|---|

GARDENA Аккумуляторный высоторез TCS Li-18/20



Это перевод оригинальной немецкой инструкции по эксплуатации. Просим внимательно прочесть инструкцию по применению и следовать ее указаниям. Ознакомьтесь при помощи этой инструкции по эксплуатации с нашим изделием, правильным его использованием, и указаниями по безопасности.



Из соображений безопасности детям и подросткам до 16 лет, а также лицам, не изучившим эту инструкцию по эксплуатации, пользоваться изделием запрещается. Лицам с ограниченными физическими или умственными способностями разрешается использовать изделие только в присутствии или после инструктажа ответственного лица. Дети должны быть под присмотром: нельзя допустить, чтобы они играли с этим изделием.

→ Храните данную инструкцию в надежном месте.

Оглавление:

1. Область применения Вашего GARDENA аккумуляторного высотореза	209
2. Указания техники безопасности	209
3. Монтаж	213
4. Ввод в действие.	213
5. Обслуживание	215
6. Вывод из эксплуатации	217
7. Техническое обслуживание	217
8. Устранение неисправностей	219
9. Имеющиеся принадлежности	220
10. Технические данные	220
11. Сервис/Гарантия	221

1. Область применения Вашего GARDENA аккумуляторного высотореза

Использование по назначению:

GARDENA аккумуляторный высоторез предназначен для обрезки деревьев, живых изгородей, кустов и травянистых многолетников на приусадебных и частных садовых участках. Максимальный диаметр реза 8 см. Под правильным использованием высотореза подразумевается строгое соблюдение данной инструкции.

Необходимо учесть:



ОПАСНО! Опасность травмирования!
Высоторез не разрешается использовать для валки деревьев. Удаляйте ветки по частям, чтобы они не упали на Вас, и чтобы не пострадать от неожиданных ударов при наступании на концы лежащих на земле длинных веток. Во время обрезки не стоять под суком.

2. Указания техники безопасности



При неправильном использовании кусторез может быть опасен! Ваш кусторез может причинить серьезные ранения пользователю и другим людям, поэтому необходимо следовать предупреждениям и инструкциям по безопасности, чтобы обеспечить безопасность и эффективность при использовании Вашего кустореза. Пользователь является ответственным за следование предупреждениям и инструкциям по безопасности, указанным в этом руководстве и на кусторезе.

Объяснение символов на Вашем кулестрезе.



ПРЕДУПРЕЖДЕНИЕ!

Внимательно прочитайте инструкции по использованию, чтобы убедиться, что Вы поняли, как действуют все устройства управления.



Опасность для жизни от электрического тока! Держитесь на расстоянии не менее 10 м от электропроводов.



Всегда используйте защитные перчатки.



Всегда используйте защитную обувь на нескользящей подошве.



Всегда надевайте защитный шлем.



Постоянно пользуйтесь индивидуальными средствами защиты глаз и органов слуха



Не подвергайте машину воздействию дождя. Не оставляйте изделие на открытом воздухе, когда идет дождь.

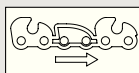

Направление движения цепи.

Основные меры предосторожности при пользовании электроинструментом



ПРЕДУПРЕЖДЕНИЕ! Прочитайте все меры предосторожности и все инструкции.

Несоблюдение мер предосторожности и инструкций может иметь следствием поражение электрическим током, пожар и/или серьезное ранение.

Сохраните все предупреждения и инструкции для дальнейшего использования.

Термин "электроинструмент" в мерах предосторожности относится к инструментам с питанием от электрической сети (через провод) или к инструментам с питанием от батарей (беспроводным).

1) Меры предосторожности на месте работы

а) Поддерживайте место работы в чистоте и хорошо освещенным.

На загроможденных или неосвещенных участках часто случаются несчастные случаи.

б) Не пользуйтесь электроинструментом во взрывоопасной атмосфере, такой как в присутствии легковоспламеняющихся жидкостей, газов или пыли.

Электроинструмент производит искры, которые могут воспалить пыль или испарения.

с) Не позволяйте детям и посторонним людям приближаться к Вам, когда Вы работаете с электроинструментом. *Отвлечение внимания может вызвать потерю контроля над инструментом.*

2) Меры предосторожности при работе с электричеством

а) Штепсели электроинструментов должны подходить к розеткам электрической сети. Никогда и никоим образом не переделывайте штепсель. Не используйте никаких переходников для подключения заземленных электроинструментов к розетке электрической сети.

Неизменные штепсели и подходящие розетки уменьшают риск поражения электрическим током.

б) Избегайте соприкосновения с заземленными поверхностями, такими как трубопроводы, радиаторы, электроплиты или холодильники. *Существует повышенный риск поражения электрическим током, если Ваше тело заземлено.*

с) Не подвергайте электроинструмент воздействию дождя или влажных условий.

Вода, попавшая в электроинструмент, увеличит риск поражения электрическим током.

д) Не подвергайте провод неправильному обращению. Никогда не используйте провод электроинструмента для переноски, волочения или вытаскивания штепселя из розетки электрической сети. Держите провод в стороне от нагреваемых поверхностей, масла, острых краев или движущихся частей машин.

Поврежденные или спутанные провода увеличивают риск поражения электрическим током.

е) При работе с электроинструментом вне помещений используйте удлинитель, подходящий для применения на открытом воздухе.

Использование провода, подходящего для применения на открытом воздухе, уменьшает риск поражения электрическим током.

ф) Если работа с электроинструментом в сыром месте является неизбежной, используйте источник питания с устройством защиты от токов замыкания на землю.

Использование устройства защиты от токов замыкания на землю уменьшает риск поражения электрическим током.

3) Личная безопасность

а) При работе с электроинструментом будьте бдительны, смотрите, что Вы делаете и используйте здравый смысл. Не работайте электроинструментами, будучи в состоянии усталости или болезни, а также под влиянием наркотиков, алкоголя или медикаментов.

Момент невнимания при работе с электроинструментом может привести к серьезному ранению.

б) Используйте средства личной защиты. Всегда одевайте защитные очки. Приобретите в специализированном магазине средства индивидуальной защиты.

Средства защиты, такие как противопылевой респиратор, нескользящие защитные ботинки, каска или слухозащитные приспособления, используемые в соответствующих условиях, уменьшат риск ранения.

с) Предотвращайте непреднамеренный запуск. Убедитесь, что переключатель находится в выключенном положении перед тем, как подсоединить инструмент к источнику электропитания и /или к аккумуляторной батарее, а также при поднятии или переносе инструмента. *Переноска электроинструмента с пальцем на переключателе или источника питания во включенном состоянии может послужить причиной несчастного случая.*

д) Уберите любой регулировочный клин или гаечный ключ перед тем, как включить электроинструмент. Гаечный ключ или клин, подсоединенный к вращающейся части электроинструмента может послужить причиной ранения.

е) Не тянитесь далеко. Чтобы избежать переутомления, изменяйте положение тела во время работы и не забудьте о достаточных перерывах для отдыха. Всегда сохраняйте равновесие и устойчивость.

Это позволит Вам сохранить лучший контроль над электроинструментом в неожиданных ситуациях.

ф) Одевайтесь должным образом. Не носите одежду свободного покроя или ювелирные украшения. Держите волосы, одежду и перчатки в стороне от движущихся частей.

Просторная одежда, ювелирные украшения или длинные волосы могут быть захвачены движущимися частями.

г) Если имеются подсоединяемые устройства для удаления и сбора пыли, убедитесь, чтобы они были подсоединены и правильно использоваться. *Использование пылесборника может уменьшить опасности, связанные с пылью.*

4) Использование электроинструмента и уход за ним

а) Не форсируйте работу электроинструмента. Используйте для работы правильный электроинструмент. *Правильный электроинструмент сделает работу лучше и безопаснее на той скорости, для которой он предназначен.*

б) Не пользуйтесь электроинструментом, если переключатель не включает и не выключает его. *Любой электроинструмент, который не контролируется переключателем, является опасным и должен быть отремонтирован.*

с) Отсоедините штепсель от источника электропитания и/или аккумуляторную батарею от электроинструмента перед тем, как делать какие-либо регулировки, менять насадки или перед укладкой электроинструмента на хранение. *Такие профилактические меры безопасности уменьшат риск случайного запуска электроинструмента.*

д) Храните неиспользуемый электроинструмент вне досягаемости детей и не позволяйте людям, не умеющим обращаться с электроинструментом или не ознакомившимся с этими инструкциями, работать с электроинструментом. *Электроинструмент является опасным в руках неопытных пользователей.*

е) Содержите электроинструмент в исправности. Проверьте движущиеся части на разрегулировку или заедание, проверяйте, нет ли сломанных частей, а также на любое другое состояние, которое может повлиять на работу электроинструмента. Если электроинструмент сломается, отремонтируйте его перед тем, как использовать. *Много несчастных случаев происходит из-за плохого ухода за электроинструментом.*

ф) Поддерживайте режущие инструменты острыми и чистыми.

Режущие инструменты, поддерживаемые в исправности и с острыми режущим кромками, менее подвержены заеданию и легче контролируются.

г) Пользуйтесь электроинструментом, насадками, вставными резами и т.п. согласно этим инструкциям, принимая во внимание условия работы и ту работу, которая должна быть проделана.

Использование электроинструмента для целей, отличных от тех, для которых он предназначен, может послужить причиной возникновения опасной ситуации.

5) Работа и обращение с аккумуляторным инструментом

а) Заряжайте аккумуляторы только при помощи рекомендованных их изготовителями зарядных устройств.

Зарядное устройство, предназначенное для определенных моделей аккумуляторов, может при зарядке других аккумуляторов вызвать пожар.

б) Используйте в электрических инструментах только предусмотренные для них аккумуляторы. *Применение других аккумуляторов может привести к травмам и пожарам.*

с) Держите не установленные в инструмент аккумуляторы подальше от канцелярских скрепок, монет, ключей, гвоздей, болтов и других мелких металлических предметов, которые могут перемкнуть их контакты.

Короткое замыкание между контактами полюсов аккумулятора может вызвать ожоги или возгорание.

д) При неправильном обращении из аккумулятора может вытечь жидкость. Избегайте контакта с ней. При случайном соприкосновении хорошо промойте место водой. При попадании жидкости в глаза после их промывания обратитесь к врачу. *Вытекающая из аккумулятора жидкость может привести к раздражению кожи или ожогам.*

б) Сервис

а) Ремонтировать электроинструменты должны только квалифицированные специалисты с использованием только оригинальных запасных частей. *Только тогда сохранится надежность и безопасность инструмента.*

Указания техники безопасности по эксплуатации высотореза

• Постоянно следите за тем, чтобы в зону цепи не попадали части тела. Не удаляйте срезанный материал и не придерживайте срезаемый материал во время движения ножей. Удаляйте зажатый материал только при выключенном инструменте.

Малейшая неосторожность при работе с высоторезом может привести к серьезным травмам.

• Переносите высоторез, только держа его за ручку, и только при неподвижной цепи. При транспортировке и хранении высотореза на шину должна быть надета защитная крышка.

Правильное обращение с высоторезом снижает риск травм от цепи.

• Держите электроинструмент за изолированные рукоятки, так как цепь может задеть скрытый сетевой кабель.

При контакте шины с находящимся под напряжением проводом это напряжение может распространиться на металлические детали инструмента и привести к поражению электрическим током.

Дополнительные рекомендации по безопасности

Меры предосторожности на месте работы

Используйте высоторез только по предусмотренному для него назначению и предписанным способом. Оператор или пользователь несет ответственность за несчастные случаи или риск по отношению к другим людям или их собственности. Не забывайте об опасности для окружающих Вас людей и животных при работе с кусторезом с телескопическим удлинением, за счет которого радиус опасной зоны увеличивается! Опасно! При использовании средств защиты слуха и из-за шума работающего устройства можно не услышать приближающихся людей.

Опасно! Этот инструмент создает во время работы электромагнитное поле. Это поле может при определенных обстоятельствах взаимодействовать с активными или пассивными медицинскими имплантатами. Во избежание риска серьезной или даже смертельной опасности, мы советуем людям с медицинскими имплантатами до работы с инструментом проконсультироваться с врачом или изготовителем имплантата. Не пользоваться устройством при угрозе грозы.

Электрическая часть

Подключайте зарядное устройство только к сети переменного тока с напряжением, указанным на заводской табличке.

Ни при каких обстоятельствах заземление не должно присоединяться ни к какой части изделия.

Личная безопасность

Всегда носите подходящую одежду, перчатки и крепкие ботинки.

Проконтролируйте предварительно зону использования высотореза и удалите всю проволоку, скрытые электрокабели и другие посторонние предметы. Все настройки (наклон режущей головки, изменение длины телескопической трубы) должны выполняться при надетой защитной крышке, а высоторез при этом нельзя держать за шину.

Перед использованием и после сильных ударов необходимо проверить инструмент на наличие изломов и других повреждений и, если необходимо, произведите ремонт.

Никогда не пытайтесь работать высоторезом, если он неукomплектован или изменен без соответствующего разрешения.

Использование

Запомните, как быстро остановить машину в аварийной ситуации.

Никогда не держите высоторез за защитное покрытие.

Высоторез с поврежденными защитными устройствами использовать запрещается.

При работе с высоторезом не разрешается использовать лестницы.

Пользоваться устройством следует только на прочном основании.

Снятие аккумулятора:

- прежде чем оставить высоторез без присмотра;
- перед тем, как очистить засор;
- перед проверкой или очисткой высотореза, а также другими работами над ним;
- если Вы заденете какой-нибудь предмет. Снова использовать высоторез можно только при

абсолютной уверенности, что весь высоторез находится в надежном безопасном состоянии;

– если высоторез начнет необычно сильно вибрировать. Сразу выполните осмотр. Чрезмерное вибрирование может нанести травмы;

– перед тем, как передать устройство другому человеку.

Техническое обслуживание / Хранение



ОПАСНОСТЬ ТРАВМИРОВАНИЯ!

Не прикасайтесь к цепи.

→ По окончании работы и при паузах надвинуть защитное покрытие.

Все гайки и винты должны быть хорошо затянуты для обеспечения безопасной работы инструмента.

Безопасное обращение с аккумулятором



ПОЖАРООПАСНО!

→ Никогда не заряжайте аккумулятор при наличии поблизости кислот или легко воспламеняемых материалов.

В качестве зарядного устройства разрешается использовать только поставляемое с инструментом зарядное устройство GARDENA. При использовании других приборов аккумуляторы могут испортиться, и даже может возникнуть пожар.



ВЗРЫВООПАСНО!

→ Защищайте Батарея смнна от жары и огня. Не кладите прибор на нагревательные приборы и не оставляйте надолго на солнцепеке.



Не пользоваться зарядным устройством вне помещений.

→ Никогда не мочите зарядное устройство.

Используйте аккумулятор только при температуре окружающей от 0 °C до 40 °C. Пришедший в негодность аккумулятор подлежит надлежащей утилизации.

Его нельзя пересылать по почте. За дополнительной информацией обращайтесь в местные предприятия, занимающиеся утилизацией отходов.

Зарядный кабель необходимо регулярно проверять на наличие повреждений и явлений старения (ломкость), использовать его разрешается только в безупречном состоянии. Прилагаемое к инструменту зарядное устройство разрешается использовать только для зарядки поставляемого с инструментом аккумулятора. Не рассчитанные на зарядку батареи заряжать этим прибором нельзя (Опасность возгорания)!

После зарядки отключите зарядное устройство от сети и от аккумулятора.

Заряжайте аккумулятор только при температуре от 0 °C до 45 °C. После значительных нагрузок сначала дайте аккумулятору остыть.

Хранение

Высоторез не разрешается хранить под воздействием прямых солнечных лучей.

Высоторез не разрешается хранить в местах наличия статического электричества.

3. Монтаж

Объем поставки включает в себя высоторез, аккумулятор, зарядное устройство, цепь, шину, защитную крышку с шестигранным ключом и инструкцию по эксплуатации.

Монтаж телескопической ручки:

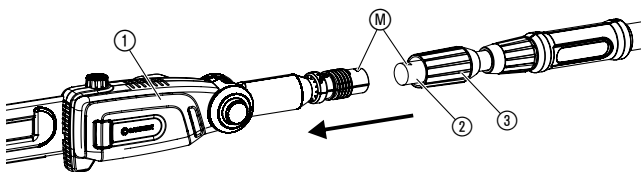
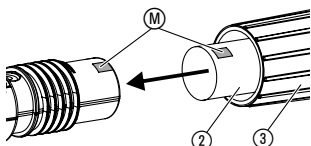

1. Задвинуть телескопическую трубу ② в блок мотора ① до упора. При этом должны совместиться обе метки М.
2. Затянуть серую гайку ③.

Закрепление ремня для переноски:

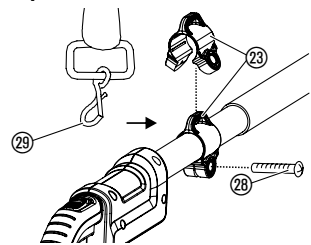

1. Раскройте зажим для ремня ⑳, закрепите его на стержне и зажмите болтом ㉘.
2. Пристегните карабин ㉙ ремня к зажиму ㉘.
3. Выставьте нужную длину ремня при помощи быстродействующего фиксатора.

ВНИМАНИЕ!

Обязательно используйте поставляемый с пилой ремень для переноски

4. Ввод в действие

Зарядка аккумулятора:



ВНИМАНИЕ!

Перенапряжение разрушает аккумулятор и зарядное устройство.

→ Подключайте устройство только к сети с подходящим напряжением.

Перед первым использованием частично заряженный аккумулятор нужно зарядить полностью. Продолжительность зарядки (при полностью разряженном аккумуляторе) см. 10. Технические данные. Литиево-ионный аккумулятор можно заряжать при любом состоянии его заряда и произвольно прерывать зарядку, без вреда для аккумулятора (эффекта памяти нет).

1. Вдавите обе кнопки разблокировки ④ и выньте аккумулятор ⑤ из гнезда ⑥ на ручке.
2. Вставить разъем кабеля зарядки ⑦ в аккумулятор ⑤.
3. Вставить зарядное устройство ⑧ в розетку сети.

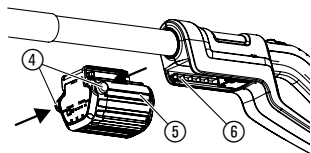

Лампочка контроля заряда ⑨ на зарядном устройстве мигает каждую секунду зеленым светом: Аккумулятор заряжается.

Лампочка контроля заряда ⑨ на зарядном устройстве светится зеленым светом: Аккумулятор полностью заряжен. (Длительность зарядки указана в гл. 10. Технические данные).

Индикатор уровня зарядки аккумулятора во время зарядки:

зарядка 100 % L1, L2 и L3 светятся.

зарядка 66 – 99 % L1 и L2 светятся, L3 мигает.

зарядка 33 – 65 % L1 светится, L2 мигает.

зарядка 0 – 32 % L1 мигает.

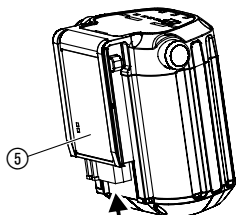

4. Сначала выньте из аккумулятора ⑤ вилку кабеля зарядки ⑦, а затем выньте зарядное устройство ⑧ из розетки электросети.
5. Вставьте аккумулятор ⑤ в гнездо ⑥ на ручке до щелчка.

Не допускать глубокой разрядки:

Если аккумулятор разряжен, система защиты от глубокой разрядки автоматически выключает устройство, прежде чем напряжение на аккумуляторе упадет ниже допустимого минимума. Чтобы полностью заряженный аккумулятор не разрядился через выключенное из сети зарядное устройство, после завершения зарядки его необходимо вынуть из зарядного устройства. После хранения аккумулятора больше 1 года его необходимо снова полностью зарядить. Если аккумулятор находится в состоянии глубокой разрядки, лампочка контроля заряда ⑨ быстро мигает в начале процедуры зарядки (2 раза в секунду). Если лампочка контроля заряда ⑨ все еще продолжает быстро мигать по истечении 10 минут, то это указывает на неисправность (см. 8. Устранение неисправностей). Если мигает светодиод неисправности ⑩ на аккумуляторе, то это указывает на неисправность (см. 8. Устранение неисправностей). При полной разрядке аккумулятора может пройти до 20 минут, прежде чем светодиоды отобразят низкий уровень зарядки аккумулятора. Процесс зарядки индицируется в любое время миганием светодиода ⑨ на зарядном устройстве.

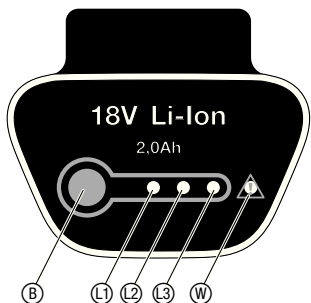
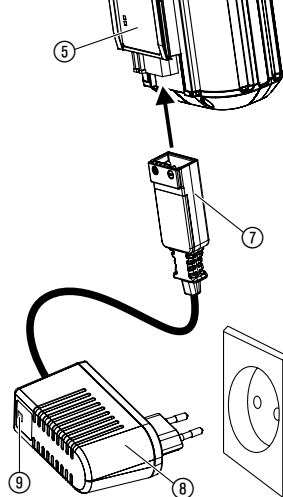

Индикатор уровня зарядки аккумулятора во время работы:

→ Нажмите кнопку ⑤ на аккумуляторе.

зарядка 66 – 99 % L1, L2 и L3 светятся.

зарядка 33 – 65 % L1 и L2 светятся.

зарядка 10 – 32 % L1 светится.

зарядка 1 – 9 % L1 мигает.

зарядка 0 % Индикация отсутствует.

RUS

Заливка масла для цепи:

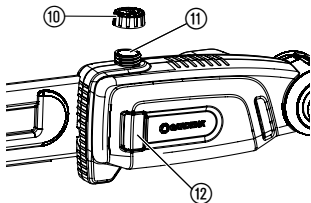

ОПАСНО!

Травмирование при обрыве цепи, когда цепь на шине не достаточно смазана.

→ Перед каждым применением проверяйте, достаточно ли масла подается к цепи.

Мы рекомендуем масло GARDENA, артикул 6006, или эквивалентное ему масло для цепных пил из специализированного магазина.

1. Открутить крышку ⑩ бачка для масла.
2. Заливать масло для цепных пил в заливной патрубком ⑪, пока смотровое окно ⑫ не будет полностью заполнено маслом.
3. Закрутить крышку бачка ⑩ на место.

Если масло прольется на инструмент, то его надо тщательно очистить.

Проверка системы смазки:

→ Направить шину ⑬ на светлую деревянную поверхность на расстоянии от нее примерно 20 см. После работы инструмента в течение одной минуты на дереве должны быть видны четкие следы масла.

Шина ни в коем случае не должна контактировать с песком или землей, поскольку это ведет к повышенному износу цепи!

5. Обслуживание

Рабочие положения:

Высоторезом можно работать в двух положениях (сверху и снизу) Для получения чистого среза толстые сучья следует срезать в два приема (см. рисунок).

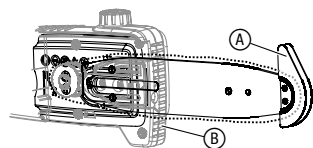
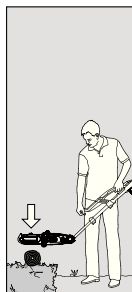

Сверху (толстые сучья):
1. Надрезать сук снизу
вверх на глубину не
более 1/3 его диаметра
(цепь продвигается до
переднего упора А).

Сверху (толстые сучья):
2. Обрезать сук сверху
вниз (цепь тянет до
заднего упора Б).

Снизу:
Обрезать сук сверху (цепь
тянет до заднего упора Б).

Наклон блока мотора:

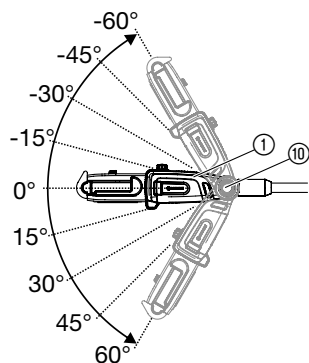

Узел мотора ① можно наклонять ступенями по 15° на угол от 60° до - 60°.

1. Вынуть аккумулятор из ручки (см. 4. Ввод в действие).
2. Держать нажатыми обе оранжевые кнопки ⑩.
3. Наклонить блок мотора ① в желаемом направлении.
4. Отпустить обе оранжевые кнопки ⑩, фиксируя этим блок мотора ①.
5. Вставьте аккумулятор в ручку (см. 4. Ввод в действие).

Выдвижение телескопической трубы:

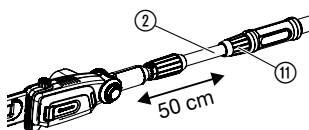

Телескопическую трубу ② можно бесступенчато выдвигать на длину до 50 см.

1. Вынуть аккумулятор из ручки (см. 4. Ввод в действие).
2. Ослабить оранжевую гайку ⑪, выдвинуть телескопическую трубу ② на нужную длину и снова затянуть оранжевую гайку ⑪.
3. Вставьте аккумулятор в ручку (см. 4. Ввод в действие).

Запуск высотореза:

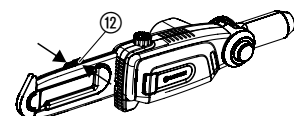

ОПАСНО!



Опасность резаных ран!

→ Никогда не перекрывайте защитные устройства (напр., подвязывая блокировку включения или кнопку пуска).

Перед началом работы необходимо проверить выполнение следующих условий:

- Залито достаточно масла для цепи и система смазки проверена (см. 4. Ввод в действие)
- Цепь правильно натянута (см. 7. Техническое обслуживание).

Включение высотореза:

1. Открыть защелку защитной крышки ⑫ и снять ее с шины.
2. Вставьте аккумулятор в ручку (см. 4. Ввод в действие).
3. Высоторез следует держать одной рукой за телескопическую трубу, а другой - за рукоятку.
4. Сдвинуть вперед блокировку включения ⑭ и нажать кнопку пуска ⑮. *Высоторез запускается.*
5. Отпустить блокировку включения ⑭.

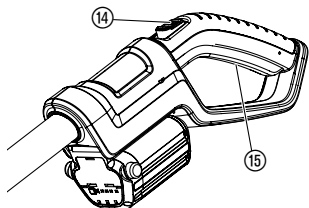

Выключение высотореза:

1. Отпустить кнопку пуска ⑮.
2. Вынуть аккумулятор из ручки (см. 4. Ввод в действие).
3. Надвинуть защитную крышку ⑫ на шину и закрыть защелку до замыкания.

6. Вывод из эксплуатации

Хранение:

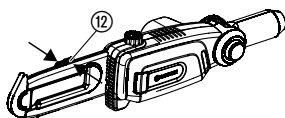

Утилизация:

(согласно RL2002/96/EG)



Утилизация аккумулятора:



Место хранения должно быть недоступно для детей.

1. Вынуть и зарядить аккумулятор (см. 4. Ввод в действие).
2. Очистить высоторез (см. 7. Техническое обслуживание), надвинуть защитную крышку ⑫ на шину и закрыть защелку до замыкания.
3. Храните высоторез в сухом и защищенном от мороза месте.

Прибор нельзя выбрасывать с обычным домашним мусором, его нужно утилизировать соответствующим образом.

→ В Германии важно утилизировать прибор через коммунальный пункт сбора отходов.

Литиевый аккумулятор GARDENA содержит литиево-ионные элементы, которые после употребления нельзя выбрасывать с обычным домашним мусором.

Важно в Германии:

В Германии правильную утилизацию выполнит специализированный магазин, представляющий фирму GARDENA, или коммунальная служба утилизации.

1. Полностью разрядить литиево-ионный аккумулятор.
2. Утилизировать аккумулятор согласно установленному порядку.

7. Техническое обслуживание

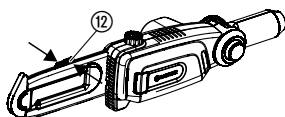

Очистка высотореза:

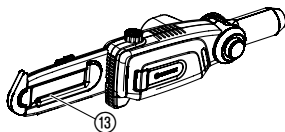

ОПАСНО! Опасность травмирования!

Опасность резаных ран при непреднамеренном включении высотореза.

→ Перед обслуживанием выньте аккумулятор (см. 4. Ввод в действие), надвиньте защитную крышку ⑫ на шину и закройте защелку до замыкания.



ВНИМАНИЕ! Повреждение высотореза!

→ Не мойте высоторез проточной водой или под высоким давлением.

1. Очищайте высоторез влажной тряпкой.
2. При необходимости очищайте шину ⑬ щеткой.

Замена цепи:

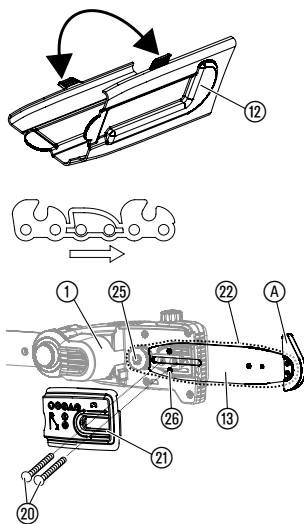

ВНИМАНИЕ! Опасность травмирования!

Резаные раны от цепи.

→ При замене цепи используйте защитные перчатки.

Если эффективность резки заметно снизится (затупление цепи), то нужно заменить цепь. Шестигранный ключ для винтов (20) находится в защитной крышке (12).

Разрешается использовать только оригинальные запасную цепь и шину GARDENA, Арт. № 4048, либо запасную цепь Арт. № 4049.

1. Вывернуть оба винта (20) и снять крышку (21).
2. Снять шину (13) с цепью (22) и снять старую цепь (22) с шины (13).
3. Очистить узел мотора (1), шину (13) и крышку (21). Особое внимание при этом обратить на резиновые прокладки в корпусе и крышке (21).
4. Надеть новую цепь (22) через верхний упор (А) шины (13), **учитывая правильное направление движения цепи и проследив за тем, чтобы передний упор показывал вверх.**
5. Установить шину (13) в узел мотора (1) так, чтобы болт (26) был продет через шину (13), а цепь (22) охватила ведущую звездочку (25).
6. Надеть крышку (21) (обратить внимание на резиновую прокладку) и **слегка затянуть** оба винта (20).
7. Натянуть цепь.

Натяжка цепи:

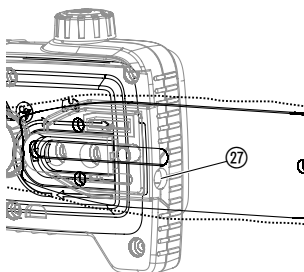
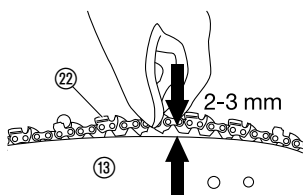

ОПАСНОСТЬ ОЖОГА!

Слишком сильно натянутая цепь может привести к перегрузке мотора и повреждениям, а при недостаточном натяжении цепь может сорваться с шины. Правильно натянутая цепь predлагает лучшие характеристики резания, оптимальное время **автономной работы** и продлевает срок службы. Регулярно проверяйте натяжение цепи, так как она может растянуться при использовании (особенно новая цепь – после первого монтажа натяжение цепи должно быть проверено после нескольких минут работы).

→ Однако, не натягивайте цепь сразу после работы, подождите, пока она остынет.

1. Приподнимите цепь (22) над шиной в ее середине (13). Зазор должен составлять 2 – 3 мм.
2. Если натяжение недостаточное, поверните установочный винт (27) по часовой стрелке, а если натяжение слишком сильное, то поверните установочный винт (27) против часовой стрелки.
3. Прочно прикрутите крышку (21).
4. Запустите инструмент примерно на 10 секунд.
5. Снова проверьте натяжение цепи и при необходимости отрегулируйте ее.

8. Устранение неисправностей

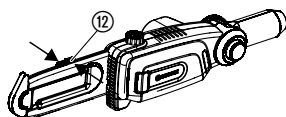

ОПАСНО! Опасность травмирования!

Опасность резаных ран при непредвиденном включении высотореза.

→ Перед устранением неисправностей выньте аккумулятор (см. 4. Ввод в действие), надвиньте защитную крышку ⑫ на шину и закройте защелку до замыкания.

Нарушение	Возможная причина	Устранение
Высоторез не запускается	Аккумулятор разряжен.	→ Зарядить аккумулятор (см. 4. Ввод в действие).
	Аккумулятор неправильно вставлен в ручку.	→ Вставить аккумулятор в ручку так, чтобы кнопки фиксации защелкнулись.
	Цепь заблокирована	→ Устранить блокировку
Малый срок службы	Цепь натянута слишком сильно	→ Отрегулировать натяжение цепи (см. 7. Техническое обслуживание).
	Цепь не смазывается, поскольку масла нет.	→ Залить масло(см. 4. Ввод в действие).
Нечистая картина резки	Цепь затупилась или повреждена.	→ Заменить цепь.
Высоторез не удается выключить	Пусковая кнопка залипла.	→ Извлечь аккумулятор и освободить пусковую кнопку.
Высоторез остается без движения. Светодиод неисправности ① мигает	Перегрузка аккумулятора.	→ Подождите 10 сек. Нажмите кнопку ② на аккумуляторе и снова запустите устройство.
	Была превышена допустимая рабочая температура.	→ Охладите аккумулятор в течение ок. 15 мин. Нажмите кнопку ② на аккумуляторе и снова запустите устройство.
Лампочка контроля заряда ③ на зарядном устройстве не светится	Зарядное устройство или зарядный кабель вставлены неправильно.	→ Правильно вставьте зарядное устройство и зарядный кабель.
Лампочка контроля заряда ③ на зарядном устройстве быстро мигает (2-раза в секунду)	Ошибка зарядки.	→ Извлеките и снова вставьте зарядное устройство.
Высоторез остается без движения. Светодиод неисправности ① светится	Сбой аккумулятора / Дефект аккумулятора.	→ Нажмите кнопку ② на аккумуляторе и снова запустите устройство.
Аккумулятор больше не поддается зарядке	Дефект аккумулятора.	→ Заменить аккумулятор (Арт. № 9840).

Разрешается использовать только оригинальные сменные аккумуляторы GARDENA BLi 18 (Арт. № 9840). Его можно приобрести в магазине, представляющем фирму GARDENA, или непосредственно через отдел обслуживания фирмы GARDENA.



В случае других нарушений мы просим Вас обратиться в бюро обслуживания фирмы GARDENA. Ремонт разрешается выполнять только на пунктах сервиса фирмы GARDENA или через уполномоченные фирмой GARDENA торговые организации.

9. Имеющиеся принадлежности

GARDENA Сменная аккумуляторная батарея BLi 18	Аккумулятор для дополнительной работы или на замену.	Арт. № 9840
GARDENA запасная цепь и шина	Цепь и шина для замены.	Арт. № 4048
GARDENA запасная цепь	Цепь для замены.	Арт. № 4049
GARDENA масло для цепных пил	Для смазки цепи.	Арт. № 6006

10. Технические данные

TCS Li-18/20 (Арт. № 8866)	
Скорость цепи	3,8 м/с
Длина шины	20 см
Тип цепи	90 рх
Емкость бачка для масла	60 мл
Телескопическая труба выдвигается на длину	0 – 50 см
Вес вместе с аккумулятором	3,5 кг
Уровень шума при работе $L_{PA}^{1)}$	79 дБ(А)
Погрешность k_{PA}	3 дБ(А)
Уровень шума $L_{WA}^{1)}$	89 дБ(А)
Погрешность k_{WA}	3 дБ(А)
Величина колебания руки $a_{vhw}^{2)}$	$< 2,5 \text{ м/с}^2$
Погрешность k_a	$1,5 \text{ м/с}^2$
Аккумулятор	литиево-ионный (18 В)
Емкость аккумулятора	2,0 Ач
Длительность зарядки аккумулятора	около 3 ч 80 % / около 5 ч 100 %
Длительность вращения на холостом ходу	около 20 мин. (при полностью заряженном аккумуляторе)

Зарядное устройство

Напряжение сети	230 В / 50 – 60 Гц
Макс. выходной ток	600 мА
Выходное напряжение	18 В (DC)

Способ измерения: ¹⁾ согласно DIN EN ISO 22868 ²⁾ согласно DIN EN ISO 22867. Указанное значение вибрационного воздействия получено при помощи измерений по нормированному методу и может быть использовано для сравнения с другими электроинструментами. Его можно также принять за основу при расчете длительности непрерывной работы. Величина вибрационного воздействия электроинструмента может изменяться во время работы с ним.

11. Сервис / гарантия

Гарантия:

В случае гарантии сервис является бесплатным.

Фирма GARDENA предоставляет на данное изделие гарантию сроком на 2 года со дня продажи. Гарантийное обслуживание распространяется на все существенные дефекты прибора, которые на основании доказательств можно отнести на ошибки материала или производства. Гарантийное обслуживание осуществляется посредством предоставления исправного прибора или бесплатным ремонтом на наш выбор при выполнении следующих условий:

- Прибор использовался в соответствии с рекомендациями инструкции по применению.
- Ни покупатель, ни третье лицо не пытались самостоятельно отремонтировать прибор.

На быстроизнашивающиеся детали – цепь и шину – гарантия не распространяется.

Эта гарантия производителя не касается существующих требований по гарантийному обслуживанию продавца.

Быстроизнашивающиеся детали исключены из гарантийного обслуживания.

D Produkthaftung

Wir weisen ausdrücklich darauf hin, dass wir nach dem Produkthaftungsgesetz nicht für durch unsere Geräte hervorgerufene Schäden einzustehen haben, sofern diese durch unsachgemäße Reparatur verursacht oder bei einem Teileaustausch nicht unsere originale GARDENA Teile oder von uns freigegebene Teile verwendet wurden und die Reparatur nicht vom GARDENA Service oder dem autorisierten Fachmann durchgeführt wird. Entsprechendes gilt für Ergänzungssteile und Zubehör.

GB Product Liability

We expressly point out that, in accordance with the product liability law, we are not liable for any damage caused by our units if it is due to improper repair or if parts exchanged are not original GARDENA parts or parts approved by us, and, if the repairs were not carried out by a GARDENA Service Centre or an authorised specialist. The same applies to spare parts and accessories.

F Responsabilité

Nous vous signalons expressément que GARDENA n'est pas responsable des dommages causés par ses appareils, dans la mesure où ces dommages seraient causés suite à une réparation non conforme, dans la mesure où, lors d'un échange de pièces, les pièces d'origine GARDENA n'auraient pas été utilisées, ou si la réparation n'a pas été effectuée par le Service Après-Vente GARDENA ou l'un des Centres SAV agréés GARDENA. Ceci est également valable pour tout ajout de pièces et d'accessoires autres que ceux préconisés par GARDENA.

NL Productaansprakelijkheid

Wij wijzen er nadrukkelijk op, dat wij op grond van de wet aansprakelijkheid voor producten niet aansprakelijk zijn voor schade ontstaan door onze apparaten, indien deze door onvakkundige reparatie veroorzaakt zijn, of er bij het uitwisselen van onderdelen geen gebruik gemaakt werd van onze originele GARDENA onderdelen of door ons vrijgegeven onderdelen en de reparatie niet door de GARDENA technische dienst of de bevoegde vakman uitgevoerd werd. Ditzelfde geldt voor extra-onderdelen en accessoires.

S Produktansvar

Tillverkaren är inte ansvarig för skada som orsakats av produkten om skadan beror på att produkten har reparerats felaktigt eller om, vid reparation eller utbyte, andra än Original GARDENA reservdelar har använts. Samma sak gäller för kompletteringsdelar och tillbehör.

DK Produktansvar

Vi gør udtrykkeligt opmærksom på, at vi i henhold til produktansvarsloven ikke er ansvarlige for skader forårsaget af vores udstyr, såfremt det sker på grund af uautoriserede reparationer eller hvis dele er skiftet ud og der ikke er anvendt originale GARDENA dele eller dele godkendt af os, eller hvis reparationerne ikke er udført af GARDENA-service eller en autoriseret fagmand. Det samme gælder for ekstra udstyr og tilbehør.

FI Tuotevastuu

Korostamme nimenomaan, että tuotevastuulain nojalla emme ole vastuussa laitteistamme johtuneista vahingoista, mikäli nämä ovat aiheutuneet epäasianmukaisesta korjauksesta tai osia vaihdettaessa ei ole käytetty alkuperäisiä GARDENA-varaosia tai hyväksymiämme osia ja korjauksen on suorittanut muu kuin GARDENA-huoltokeskus tai valtuuttamamme ammattihenkilö. Tämä pätee myös lisäksiin ja lisävarusteisiin.

I Responsabilità del prodotto

Si rende espressamente noto che, conformemente alla legislazione sulla responsabilità del prodotto, non si risponde di danni causati da nostri articoli se originati da riparazioni eseguite non correttamente o da sostituzioni di parti effettuate con materiale non originale GARDENA o comunque da noi non approvato e, in ogni caso, qualora l'intervento non venga eseguito da un centro assistenza GARDENA o da personale specializzato autorizzato. Lo stesso vale per le parti complementari e gli accessori.

E Responsabilidad de productos

Advertimos que conforme a la ley de responsabilidad de productos no nos responsabilizamos de daños causados por nuestros aparatos, siempre y cuando dichos daños hayan sido originados por arreglos o reparaciones indebidas, por recambios con piezas que no sean piezas originales GARDENA o bien piezas no autorizadas por nosotros, así como en aquellos casos en que la reparación no haya sido efectuada por un Servicio Técnico GARDENA o por un técnico autorizado. Lo mismo es aplicable para las piezas complementarias y accesorios.

P Responsabilidade sobre o produto

Queremos salientar que segundo a lei da responsabilidade do fabricante, nós não nos responsabilizaremos por danos causados pelo nosso equipamento, quando estes ocorrerem em decorrência de reparações inadequadas ou da substituição de peças por peças não originais da GARDENA, ou peças não autorizadas.

A responsabilidade tornar-se-à nula também depois de reparações realizadas por oficinas não autorizadas pela GARDENA. Esta restrição valerá também para peças adicionais e acessórios.

PL Odpowiedzialność za produkt

Zwracamy Państwu uwagę, że nie ponosimy odpowiedzialności za uszkodzenia naszych maszyn, bądź szkody spowodowane ich wadliwym funkcjonowaniem, powstałe na skutek nieprawidłowo przeprowadzonych napraw lub użycia nieoryginalnych części zamiennych. Naprawy winny być przeprowadzane tylko przez punkty serwisowe Husqvarna lub autoryzowane serwisy. Dotyczy to również części uzupełniających i oprzyrządowania.

H Termékszavatosság

Nyomatékosan utalunk arra a tényre, hogy a termékszavatossági törvény szerint nem kell jótállást vállalnunk azokra a károokra, amelyeket nem a mi készülékeink okoztak, ha ezeket kátszerűtlen javítás okozta vagy egy alkatrész kicserélésénél nem a mi eredeti GARDENA alkatrészeinket vagy általunk engedélyezett alkatrészeket használtak fel és a javítást nem a GARDENA szerviz vagy egy erre felhatalmazott szakember végezte. Hasonlóképpen érvényes ez a kiegészítő alkatrészekre és tartozékokra is.

CZ Odpovědnost za výrobek

Výslovně upozorňujeme na to, že podle zákona o odpovědnosti za výrobek nenese odpovědnost za škody způsobené našimi přístroji, pokud byly způsobené neodbornou opravou nebo použitím jiných než našich originálních náhradních dílů GARDENA nebo námi schválených dílů a neprovedením opravy servisem GARDENA nebo autorizovaným odborníkem. Odpovídající platí i pro doplňkové díly a příslušenství.

SK Predmet záruky

Upozorňujeme dôrazne na to, že podľa zákona o poskytovaní záruk nezodpovedáme za škody spôsobené našimi výrobkami, v prípade, že boli boli vyvolané neodbornými opravami, výmenou dielcov, ktoré nepatria k originálnym dielom GARDENA alebo neboli nami schválené a rovnako boli spôsobené servisnými zásahmi, ktoré neboli vykonané servisom GARDENA alebo autorizovaným odborníkom. Rovnako to platí pre doplnky a príslušenstvo.

GR Ευθύνη για το προϊόν

Σας ενημερίζουμε ρητά, ότι σύμφωνα με το νόμο περί ευθύνης για τα προϊόντα δεν ευθυνόμαστε για ενδεχόμενες βλάβες που προκαλούνται από τις συσκευές μας, εφόσον οφείλονται σε μία ακατάλληλη επισκευή ή σε μια αντικατάσταση τμημάτων για την οποία δεν έχουν χρησιμοποιηθεί τα πρωτότυπα ανταλλακτικά της GARDENA ή τα από μας εγκεκριμένα ανταλλακτικά και σε περίπτωση που δεν εκτελείται η επισκευή από το Τμήμα Εξυπηρέτησης Πελατών της GARDENA ή από έναν εξουσιοδοτημένο εξειδικευμένο τεχνίτη. Το ίδιο ισχύει για εξαρτήματα και συμπληρωματικά τμήματα.

SLO Jamstvo za izdelek

Pismo poudarjamo, da po zakonu jamstva za izdelek nismo odgovorni za škodo, ki bi nastala zaradi uporabe našega izdelka, prav tako tudi ne za škodo ki bi nastala zaradi nepravilnega popravila izdelka ali pri napačni zamenjavi delov, ki niso originalni deli GARDENA ali pri uporabi z naše strani potrjenih delov, ki pa niso bili vgrajeni v servisu GARDENA ali v naši pooblašteni servisni službi. Enako velja tudi za nadomestne dele in opremo.

HR Odgovornost za proizvod

Izričito napominjemo da u skladu sa Zakonom o odgovornosti za proizvode nismo odgovorni za štete uzrokovane našim uređajima ako su one izazvane nestručnim popravkom ili u slučaju zamjene dijelova nisu korišteni originalni GARDENA dijelovi ili dijelovi koje smo odobrili i popravak nije izvršio GARDENA servis ili ovlašteni stručnjak. Isto vrijedi i za dodatne dijelove i pribor.

RO Responsabilitatea legala a produsului

Menționăm în mod expres ca, în concordanță cu responsabilitatea legală a produsului, nu suntem răspunzători de nici un accident provocat de produsele noastre dacă se datorează reparării necorespunzătoare sau dacă piesele de schimb nu sunt originale GARDENA sau aprobate de GARDENA, sau dacă reparațiile nu au fost efectuate de un Centru de Service GARDENA sau un specialist autorizat. Aceleași prevederi se aplică și pieselor de schimb și accesoriilor.

BG Отговорност за качество

Изрично подчертаваме, че съгласно закона за отговорност за качество, ние не носим отговорност за вредите причинени от нашите уреди, ако същите са причинени от неправилен ремонт или при подмяната на части не са използвани оригинални части на GARDENA или части одобрени от нас и ремонта не е извършен от сервиз на GARDENA или оторизиран специалист. Същото важи за допълнителните части и принадлежности.

EST Tootevastutus

Juhime teie tähelepanu sellele, et tootevastutusseaduse kohaselt ei vastuta meie seadmete poolt põhjustatud kahjude eest, kui need on tekkinud asjatundmatu paranduse tagajärjel või kui detaili vahetamisel ei kasutatud GARDENA originaalvaruosi ega meie poolt kasutada lubatud varuosi ja kui parandustöid ei ole teinud GARDENA klienditeenindusspetsialistid ega meie volitatud spetsialistid. Sama kehtib lisadetailide ja tarvikute kohta.

LT Atsakomybė už produkciją

Nurodome, kad remdamiesi Atsakomybės už produkciją įstatymu, neatsakome už nuostolius, sukeltus mūsų prietaisy, jei jie atsirado dėl netinkamo remonto, arba, jei keičiant dalis, buvo naudojamasi neoriginalios GARDENA dalys arba dalys, kurių mes neleidome naudoti, o remontą atliko ne GARDENA servisas arba neįgaliotasis specialistas. Tas pats galioja papildomoms dalims ir priedams.

LV Produkta atbildība

Mēs skaidri norādām uz to, ka saskaņā ar Produktu atbildības likumu, mēs neatbildam par mūsu iekārtu radītiem zaudējumiem, ciktāl tos ir izraisījis neatbilstošs remonts vai dalu nomaiņa ar neoriģinālām GARDENA daļām vai ne ar mūsu norādītajām detaļām un remontu nav veicis GARDENA serviss vai pilnvarots speciālists. Tas pats attiecas uz papildinošajām daļām un piederumiem.

<p>D EG-Konformitätserklärung Der Unterzeichnete Husqvarna AB, 561 82 Huskvarna, Sweden bestätigt, dass die nachfolgend bezeichneten Geräte in der von uns in Verkehr gebrachten Ausführung die Anforderungen der harmonisierten EU-Richtlinien, EU-Sicherheitsstandards und produktspezifischen Standards erfüllen. Bei einer nicht mit uns abgestimmten Änderung der Geräte verliert diese Erklärung ihre Gültigkeit.</p>	<p>H EU-Megfelelőeségi nyilatkozat Alulírott, a Husqvarna AB, 561 82 Huskvarna, Sweden igazolja azt, hogy az alábbiakban megnevezett készülékek, az általunk forgalomba hozott kivételben teljesítik a harmonizációs EU-irányelvek, az EU biztonsági szabványok és a termékre jellemző szabványok követelményeit. Ha a készülékeken a mi beleegyezésünk nélkül változtatást végeznek, akkor ez a nyilatkozat érvényét veszti.</p>
<p>GB EU Declaration of Conformity The undersigned Husqvarna AB, 561 82 Huskvarna, Sweden hereby certifies that, when leaving our factory, the units indicated below are in accordance with the harmonised EU guidelines, EU standards of safety and product specific standards. This certificate becomes void if the units are modified without our approval.</p>	<p>CZ Prohlášení o shodě EU Podepsaný Husqvarna AB, 561 82 Huskvarna, Sweden potvrzuje, že dále uvedené přístroje v námi do provozu uvedeném provedení splňují požadavky harmonizačních směrnic EU, bezpečnostních norem EU a norem specifických pro výrobek. Při námi neschválené změně přístrojů ztrácí toto prohlášení platnost.</p>
<p>F Certificat de conformité aux directives européennes Le constructeur, soussigné : Husqvarna AB, 561 82 Huskvarna, Sweden déclare qu'à la sortie de ses usines le matériel neuf désigné ci-dessous étai conforme aux prescriptions des directives européennes énoncées ci-après et conforme aux règles de sécurité et autres règles qui lui sont applicables dans le cadre de l'Union européenne. Toute modification portée sur ce produit sans l'accord express de GARDENA supprime la validité de ce certificat.</p>	<p>SK EU-Vyhlasenie o zhode Nižšie uvedená firma Husqvarna AB, 561 82 Huskvarna, Sweden vyhlasuje, že uvedené zariadenia, ktoré sme uviedli na trh v ich vyhotovení spĺňajú požiadavky harmonizačných predpisov EU, bezpečnostných štandardov EU a výrobo-spezifických štandardov. Pri zmene zariadenia, ktorá nebola odsúhlasená výrobcom stráca toto vyhlásenie platnosť.</p>
<p>NL EU-overeenstemmingsverklaring Ondergetekende Husqvarna AB, 561 82 Huskvarna, Sweden bevestigt, dat de volgende genoemde apparaten in de door ons in de handel gebrachte uitvoering voldoen aan de eis van, en in overeenstemming zijn met de EU-richtlijnen, de EU-veiligheidsstandaard en de voor het product specifieke standaard. Bij een niet met ons afgestemde verandering aan de apparaten verliest deze verklaring haar geldigheid.</p>	<p>GR Δήλωση Συμμόρφωσης προς τις Οδηγίες της ΕΕ Η υπογράφουσα Husqvarna AB, 561 82 Huskvarna, Sweden δηλώνει, ότι τα εξής αναφερόμενα εκδοόμενα από την εταιρία μας προϊόντα ανταποκρίνονται σε όλες τις εναρμονισμένες προδιαγραφές της ΕΕ, στα πρότυπα ασφαλείας της ΕΕ και στα ειδικά για το προϊόν πρότυπα. Σε μία μη συμφωνημένη με την εταιρία μας τροποποίηση των συσκευών αυτή η δήλωση χάνει την ισχύ της.</p>
<p>S EU Tillverkarintyg Undertecknad firma Husqvarna AB, 561 82 Huskvarna, Sweden intygar härmed att nedan nämnda produkter överensstämmer med EU:s direktiv, EU:s säkerhetsstandard och produktspecifikation. Detta intyg upphör att gälla om produkten ändras utan vårt tillstånd.</p>	<p>SLO EV-izjava o skladnosti Podpisani proizvajalca «Husqvarna AB, 561 82 Huskvarna, Sweden» s podpisom potrjuje, da sledeće opisana naprava, ki smo jo poslali na tržišče izpolnjuje zahteve harmoniziranih standardov ES-smernic, ES-varnostnih standardov in izdelku specifičnih standardov. V primeru spremembe na navpi brez našega pisnega dovoljenja ta izjava izgubi svojo pomen in veljavnost.</p>
<p>DK EU Overensstemmelse certifikat Undertegnede Husqvarna AB, 561 82 Huskvarna, Sweden bekræfter hermed, at enheder listede herunder, ved afsendelse fra fabrikken, er i overensstemmelse med harmoniserede EU retningslinjer, EU sikkerheds standarder og produkt specifikations standarder. Dette certifikat træder ud af kraft hvis enhederne er ændret uden vor godkendelse.</p>	<p>HR Izjava o skladnosti EU-a Dolje potpisana tvrtka Husqvarna AB, 561 82 Huskvarna, Sweden ovime potvrđuje da dolje navedeni uređaji u izvedbi plasiranoj na tržište ispunjavaju zahtjeve harmoniziranih EU smjernica, EU sigurnosnih normi i normi za odresene proizvode. Ova izjava postaje ništavna u slučaju izmjene uređaja koje nismo odobrili.</p>
<p>FI EY-vaatimustenmukaisuusvakuutus Allekirjoittanut Husqvarna AB, 561 82 Huskvarna, Sweden vakuuttaa, että alla mainittu laitteet täyttävät tehtaaltamme lähtießään yhdenmukaistettujen EY-direktiivien, EY-turvallisuusstandardien ja tuotekohtaisten standardien vaatimukset. Laitteisiin tehyd muutokset, joista ei ole sovittu kanssamme, joutavat tämän vakuutuksen raukaamiseen.</p>	<p>RO UE-Certificat de conformitate Prin prezenta Husqvarna AB, 561 82 Huskvarna, Sweden, certifica faptul ca, in momentul in care produsele mentionate mai jos ies din fabrica sunt in concordanta cu directivele UE, standardele de siguranta UE si standardele specifice ale produsului UE. Acest certificat devine nul in cazul modificării aparatului la fabricarea noastră.</p>
<p>I Dichiarazione di conformità alle norme UE La sottoscritta Husqvarna AB, 561 82 Huskvarna, Sweden certifica che il prodotto qui di seguito indicato, nei modelli da noi commercializzati, è conforme alle direttive armonizzate UE nonché agli standard di sicurezza e agli standard specifici di prodotto. Qualunque modifica apportata al prodotto senza nostra specifica autorizzazione invalida la presente dichiarazione.</p>	<p>BG ЕС-Декларация за съответствие Подписаната фирма Husqvarna AB, 561 82 Huskvarna, Sweden декларира, че описаните по-долу уреди, пуснати в продажба съгласно нашата спецификация, изпълняват изискванията на хармонизираните ЕС-директиви, ЕС-стандарти за безопасност и специфични производствени стандарти. При промяна на уреда, която не е съгласувана с нас, тази декларация губи своята валидност.</p>
<p>E Declaración de conformidad de la UE El que suscribe Husqvarna AB, 561 82 Huskvarna, Sweden declara que la presente mercancía, objeto de la presente declaración, cumple con todas las normas de la UE, en lo que a normas técnicas, de homologación y de seguridad se refiere. En caso de realizar cualquier modificación en la presente mercancía sin nuestra previa autorización, esta declaración pierde su validez.</p>	<p>EST Eli vastavusdeklaratsioon Allekirjutanu Husqvarna AB, 561 82 Huskvarna, Sweden kinnitab, et kirjeldatud seade vastab meie poolt ringluse viidud kujul ELi harmoniseeritud direktiividele, ELi ohutusstandarditele ja tootega seotud standarditele. Meiega kooskõlastamata muudatuse tegemise korral seadmel kaotab see deklaratsioon kehtivuse.</p>
<p>P Certificado de conformidad da UE Os abaixo mencionados Husqvarna AB, 561 82 Huskvarna, Sweden, por este meio certificam que ao sair da fábrica os aparelhos abaixo mencionados estão de acordo com as direttrizes harmonizadas da UE, padrões de segurança e de produtos específicos. Este certificado ficará nulo se as unidades forem modificadas sem a nossa aprovação.</p>	<p>LT ES Atitikties deklaracija Pasirašanti firma Husqvarna AB, 561 82 Huskvarna, Sweden patvirtina, kad žemiau nurodyti prietaisai ir jų modeliai, kuriuos paleidome į apyvartą, patenkina harmonizuotas ES direktyvas, ES saugumo standartus ir specifinius gaminių standartus. Atlikus bet kokį prietaiso pakeitimą, kuris nėra suderintas su mumis, ši deklaracija praranda galiojimą.</p>
<p>PL Deklaracja zgodności Unii Europejskiej Husqvarna AB, 561 82 Huskvarna, Sweden potwierdza, że poniżej określone urządzenia w wersji oferowanej przez nas do sprzedaży spełniają wymagania zharmonizowanych dyrektyw Unii Europejskiej, standardu bezpieczeństwa Unii Europejskiej i standardu specyficznego dla tego typu produktu. W przypadku zmiany urządzenia, która nie została z nami uzgodniona, niniejsza deklaracja traci moc obowiązującą.</p>	<p>LV ES-atbilstības deklarācija Parakstīsties Husqvarna AB, 561 82 Huskvarna, Sweden, Vācija apstiprina, ka sekojoši apzīmētās iekārtas, kurās mēs izplatām, savā izpildījumā atbilst harmonizētajām ES direktīvajām, ES drošības standartiem un produkta specifiskajiem standartiem. Ar mūsu neapstiprinātām izmaiņām iekārtā šī deklarācija zaudē savu derīgumu.</p>

Deutschland / Germany

GARDENA GmbH
Central Service
Hans-Lorenzer-Straße 40
D-89079 Ulm
Produktfragen:
(+49) 731 490-123
Reparaturen:
(+49) 731 490-290
service@gardena.com

Albania

COBALT Sh.p.k.
Rr. Siri Kodra
1000 Tirana

Argentina

Husqvarna Argentina S.A.
Av.del Libertador 5954 –
Piso 11 – Torre B
(C1428ARP) Buenos Aires
Phone: (+54) 11 5194 5000
info.gardena@
ar.husqvarna.com

Armenia

Garden Land Ltd.
61 Tigran Mets
0005 Yerevan

Australia

Husqvarna Australia Pty. Ltd.
Locked Bag 5
Central Coast BC
NSW 2252
Phone: (+61) (0) 2 4352 7400
customer.service@
husqvarna.com.au

Austria / Österreich

Husqvarna Austria GmbH
Consumer Products
Industriezeile 36
4010 Linz
Tel.: (+43) 732 77 01 01 - 90
consumer.service@
husqvarna.at

Azerbaijan

Firm Progress
a. Aliyev Str. 26A
10522 Baku

Belgium

GARDENA Belgium NV/SA
Sterrebeekstraat 163
1930 Zaventem
Phone: (+32) 2 720 92 12
Mail: info@gardena.be

Bosnia / Hercegovina

SILK TRADE d.o.o.
Industrijska zona Bukva bb
74260 Tešanj

Brazil

Husqvarna do Brasil Ltda
Av. Francisco Matrazzo,
1400 – 19º andar
São Paulo – SP
CEP: 05001-903
Tel: 0800-112252
marketing.br.husqvarna@
husqvarna.com.br

Bulgaria

Husqvarna България ЕООД
Бул. „Андрей Липчев“ № 72
1799 София
Tel.: (+359) 02/9753076
www.husqvarna.bg

Canada / USA

GARDENA Canada Ltd.
100 Summerlea Road
Brampton, Ontario L6T 4X3
Phone: (+1) 905 792 9330
info@gardenacanada.com

Chile

Maquinarias Agroforestales
Ltda. (Maga Ltda.)
Santiago, Chile
Avda. Chesterton
8355 comuna Las Condes
Phone: (+56) 2 202 4417
Dalton@magla.cl
Zipcode: 7560330
Temuco, Chile
Avda. Valparaiso # 01466
Phone: (+56) 45 222 126
Zipcode: 4780441

China

Husqvarna (China) Machinery
Manufacturing Co., Ltd.
No. 1355, Jia Xin Rd.,
Ma Lu Zhen, Jia Ding Dist.,
Shanghai
201801
Phone: (+86) 21 59159629
Domestic Sales
www.gardena.com.cn

Colombia

Husqvarna Colombia S.A.
Calle 18 No. 68 D-31, zona
Industrial de Montevideo
Bogotá, Cundinamarca
Tel. 571 2922700 ext. 105
jairo.salazar@
husqvarna.com.co

Costa Rica

Compania Exim
Euroiberomericana S.A.
Los Colegios, Moravia,
200 metros al Sur del Colegio
Saint Francis – San José
Phone: (+506) 297 68 83
exim_euro@racsa.co.cr

Croatia

SILK ADRIA d.o.o.
Josipa Lončara 3
10090 Zagreb
Phone: (+385) 1 3794 580
silk.adria@zg-t.com.hr

Cyprus

Med Marketing
17 Digeni Akrita Ave
P.O. Box 27017
1641 Nicosia

Czech Republic

Husqvarna Česko s.r.o.
Türkova 2319/5b
149 00 Praha 4 – Chodov
Bežplatná infolinka:
800 100 425
servis@cz.husqvarna.com

Denmark

GARDENA/Husqvarna
Consumer Outdoor Products
Salgsafdelning Danmark
Box 9003
S-200 39 Malmö
info@gardena.dk

Dominican Republic

BOSQUESA, S.R.L
Carretera Santiago Licey
Km 5 ½
Esquina Copal II,
Santiago, Dominican Republic
Phone: (+809) 736-0333
joserbosquesa@claro.net.do

Ecuador

Husqvarna Ecuador S.A.
Arujos E1-181 y 10 de Agosto
Quito, Pichincha
Tel. (+593) 22800739
francisco.jacome@
husqvarna.com.ec

Estonia

Husqvarna Eesti OÜ
Consumer Outdoor Products
Kesk tee 10, Aaviku küla
Rae vald
Harju maakond
75305 Estonia
kontakt.etj@husqvarna.ee

Finland

Oy Husqvarna Ab
Consumer Outdoor Products
Lautatarhankatu 8 B / PL 3
00581 HELSINKI
info@gardena.fi

France

GARDENA France
Immeuble Expositif
9-11 allée des Pierres Mayettes
ZAC des Barbanniers, B.F. 99
-F. 92232 GENNEVILLIERS
cedex
Tél. (+33) 01 40 85 30 40
service.consommateurs@
gardena.fr

Georgia

ALD Group
Belashvili 8
1159 Tbilisi

Great Britain

Husqvarna UK Ltd
Preston Road
Aycliffe Industrial Park
Newton Aycliffe
County Durham
DL5 6UP
info.gardena@
husqvarna.co.uk

Greece

HUSQVARNA ΕΛΛΑΣ Α.Ε.Β.Ε.
Υπ/μυ Ηφαίστου 33Α
Βτ. Πτε. Κορωπίου
194 00 Κορωπί Αττικής
V.A.T. EL094094640
Phone: (+30) 210 66 20 225
info@husqvarna-consumer.gr

Hungary

Husqvarna Magyarországi Kft.
Ezred u. 1-3
1044 Budapest
Telefon: (+36) 1 251-4161
vevoszolgalat.husqvarna@
husqvarna.hu

Iceland

O. Johnson & Kaaber
Túngahalsi 1
110 Reykjavik
ojo@ok.is

Ireland

Husqvarna UK Ltd
Preston Road
Aycliffe Industrial Park
Newton Aycliffe
County Durham
DL5 6UP
info.gardena@
husqvarna.co.uk

Italy

Husqvarna Italia S.p.A.
Via Como 72
23868 VALMADRERA (LC)
Phone: (+39) 0341.203.111
info@gardenaitalia.it

Japan

KAKUICHI Co. Ltd.
Sumitomo Realty &
Development Kojimachi
BLDG., 8F
5-1 Nibanencho
Chiyoda-ku
Tokyo 102-0084
Phone: (+81) 33 264 4721
m_ishihara@kaku-ichi.co.jp

Kazakhstan

LAMED Ltd.
155/1, Tazhibayevoy Str.
050060 Almaty
IP Schmidt
Abayavenue 3B
110 005 Kostanay

Korea

Kyung Jin Trading Co., LTD.
107-4, SunDuk Bld.,
YangJae-dong,
Seocho-gu,
Seoul, (zipcode: 137-891)
Phone: (+82) (0)2 574-6300

Kyrgyzstan

Alye Maki
av. Molodaya Guardir J 3
720014
Bishkek

Latvia

Husqvarna Latvija
Consumer Outdoor Products
Bakūži iela 6
LV-1024 Rīga
info@husqvarna.lv

Lithuania

UAB Husqvarna Lietuva
Consumer Outdoor Products
Atleities pl. 77C
LT-52104 Kaunas
centras@husqvarna.lt

Luxembourg

Husqvarna Jules Neuberg
39, rue Jacques Stas
Luxembourg-Gasperich 2549
Case Postale No. 12
Luxembourg 2010
Phone: (+352) 40 14 01
api@neuberg.lu

Mexico

AFOSA
Av. Lopez Mateos Sur # 5019
Col. La Calma 45070
Zapopan, Jalisco
Mexico
Phone: (+52) 33 3818-3434
icornejo@afosa.com.mx

Moldova

Comvel S.R.L.
290A Muncesti S.A.T.
2002 Chisinau

Netherlands

GARDENA Nederland B.V.
Postbus 50176
1305 AD ALMERE
Phone: (+31) 36 521 00 00
info@gardena.nl

Neth. Antilles

Jonka Enterprises N.V.
Sta. Rosa Weg 196
P.O. Box 8200
Curaçao
Phone: (+599) 9 767 66 55
pjm@jonka.com

New Zealand

Husqvarna New Zealand Ltd.
PO Box 76-437
Manukau City 2241
Phone: (+64) (0) 9 9202410
support.nz@husqvarna.co.nz

Norway

GARDENA
Husqvarna Consumer
Outdoor Products
Salgskontor Norge
Kleivveien 6
1540 Vestby
info@gardena.no

Peru

Husqvarna Perú S.A.
Jr. Ramón Cárcamo 710
Lima 1
Tel: (+51) 1 3320400 ext. 416
juan.remuzgo@
husqvarna.com

Poland

Husqvarna
Poland Spółka z o.o.
ul. Wysockiego 15 b
03-371 Warszawa
Phone: (+48) 22 330 96 00
gardena@husqvarna.com.pl

Portugal

Husqvarna Portugal, SA
Lagoa - Albarraque
2635 - 595 Rio de Mouro
Tel.: (+351) 21 922 85 30
Fax: (+351) 21 922 85 36
info@gardena.pt

Romania

Madex International Srl
Soseaua Odaii 117-123,
RO 013603
Bucuresti, S1
Phone: (+40) 21 352.76.03
madex@ines.ro

Russia

ООО „Хусварна“
141400, Московская обл.,
г. Химки,
улица Ленинградская,
владение 39, стр.6
Бизнес Центр
„Химки Бизнес Парк“,
помещение 0802_04

Serbia

Domel d.o.o.
Autoput za Novi Sad bb
11273 Belgrade
Phone: (+381) 11 848 48 33
miroslav.jejina@domel.rs

Singapore

Hy-Ray PRIVATE LIMITED
49 Jalan Pemimpin
#02-08 Tat Ann Building
Singapore 577185
Phone: (+65) 6253 2277
shiyang@hyray.com.sg

Slovak Republic

Husqvarna Cesko s.r.o.
Türkova 2319/5b
149 00 Praha 4 – Chodov
Bežplatná infolinka:
800 154 004
servis@sk.husqvarna.com

Slovenia

Husqvarna Austria GmbH
Consumer Products
Industriezeile 36
4010 Linz
Tel.: (+43) 732 77 01 01 - 90
consumer.service@
husqvarna.at

South Africa

Husqvarna
South Africa (Pty) Ltd
Postnet Suite 250
Private Bag X6,
Cascades, 3202
South Africa
Phone: (+27) 33 846 9700
info@gardena.co.za

Spain

Husqvarna España S.A.
C/ Basauri, nº 6
La Florida
28023 Madrid
Phone: (+34) 91 708 05 00
atencioncliente@gardena.es

Suriname

Agrofix n.v.
Verlengde Hogestraat # 22
Phone: (+597) 472426
agrofix@sr.net
Pobox: 2006
Paramaribo
Suriname – South America

Sweden

Husqvarna AB
S-561 82 Huskvarna
info@gardena.se

Switzerland / Schweiz

Husqvarna Schweiz AG
Consumer Products
Industriestrasse 10
5506 Mägenwil
Phone: (+41) (0) 62 887 37 90
info@gardena.ch

Turkey

GARDENA Dost Diş Ticaret
Müesseslik A.Ş.
Sanayi Çift. Adı Sokak
No: 1/7 Kartal
34873 Istanbul
Phone: (+90) 216 38 93 939
info@gardena-dost.com.tr

Ukraine / Україна

ТОВ «Хусварна Україна»
вул. Василієвська, 34,
офіс 204-г
03022, Київ
Тел. (+380) 044 498 39 02
info@gardena.ua

Uruguay

FELI SA
Entre Rios 1083 CP 11800
Montevideo – Uruguay
Tel: (+598) 2203 18 44
info@felisa.com.uy

Venezuela

Corporación Casa y Jardín C.A.
Av. Caroní, Edif. Trezmen, PB.
Cinas de Bello Monte.
1050 Caracas.
Tlf: (+58) 212 992 33 22
info@casayjardin.net.ve

8866 20.960.03/0314
© GARDENA
Manufacturing GmbH
D-89070 Ulm
http://www.gardena.com